

# Манометры виброустойчивые

Тип ТМ (ТВ, ТМВ), серия 20

Промышленные манометры в корпусе из нержавеющей стали применяются для измерения давления неагрессивных к медным сплавам жидких и газообразных, не вязких и не кристаллизующихся измеряемых сред в условиях повышенной вибрации и при измерении переменного давления



При измерении давления с высокими динамическими нагрузками прибор необходимо заполнить глицерином или силиконом

Прибор поставляется «сухой» (готовый к гидрозаполнению) или заполненный глицерином (силиконом) по требованию заказчика

Диаметр корпуса, мм

50\*, 63, 100, 150

Класс точности

Ø100, 150	1,0
Ø63	1,5
Ø50*	2,5

Диапазон показаний давлений, МПа

ТМ	0...0,1 / 0,16 / 0,25 / 0,4 / 0,6 / 1 / 1,6 / 2,5 / 4 / 6 / 10 / 16 / 25 / 40 / 60 / 100**
ТВ***	-0,1...0
ТМВ***	-0,1...0,15 / 0,3 / 0,5 / 0,9 / 1,5 / 2,4

\* — под заказ

\*\* — только для Ø63

\*\*\* — кроме Ø50

Рабочие диапазоны

Постоянная нагрузка: ¾ шкалы

Переменная нагрузка: ⅔ шкалы

Кратковременная нагрузка: 110% шкалы

Диапазон рабочих температур, °С

Окружающая среда:

-20...+60 (глицерин ПК-94)

-60...+60 (силикон АК-50)

-60...+60 (без заполнения)

Измеряемая среда:

до +150 (без заполнения)

до +100 (с заполнением)

Корпус

IP65, нержавеющая сталь 08X18H10

Кольцо

Нержавеющая сталь 08X18H10

Ø100, 150 — байонетное

Ø50\*, 63 — завальцованное

Чувствительный элемент,

трибно-секторный механизм

Медный сплав

Циферблат

Алюминий, шкала черная на белом фоне

Стекло

Органическое

Штуцер

Медный сплав

Присоединение

Радиальное — все Ø

Осевое — Ø50\*, 63, 100

Эксцентрическое — Ø100

Резьба присоединения

Ø100, 150	G½ / M20x1,5
Ø63	G¾ / M12x1,5
Ø50*	G¾

Техническая документация

ТУ 4212-001-4719015564-2008

ГОСТ 2405-88



Пример обозначения: ТМ — 520Р.10 (0–1 МПа) М12х1,5. 1,0

ТМ —	5	2	0	Р	1	0	(0–1 МПа)	M12x1,5	1,0		
Тип манометра	ТВ	ТМВ	Диаметр корпуса, мм	Материал корпуса	Материал штуцера и чувствительного элемента	Присоединение (расположение штуцера)	Гидрозаполнение	Электронная приставка	Диапазон показаний давлений, МПа	Резьба присоединения	Класс точности
манометр	2	3	50*	нержавеющая сталь	медный сплав	Р радиальное РКТ радиальное с задним фланцем Т осевое ТКП осевое с передним фланцем ТКТ осевое с задним фланцем ТС осевое со скобой ТЭ эксцентрическое ТЭКП эксцентрическое с передним фланцем ТЭКТ эксцентрическое с задним фланцем	0 нет 1 глицерин 2 силикон	0	ТМ 0...0,1 / 0,16 / 0,25 / 0,4 / 0,6 / 1 / 1,6 / 2,5 / 4 / 6 / 10 / 16 / 25 / 40 / 60 / 100 ТВ -0,1...0 ТМВ -0,1...0,15 / 0,3 / 0,5 / 0,9 / 1,5 / 2,4	Ø100, 150 G½ / M20x1,5 Ø63 G¾ / M12x1,5 Ø50* G¾	1,0 1,5 2,5



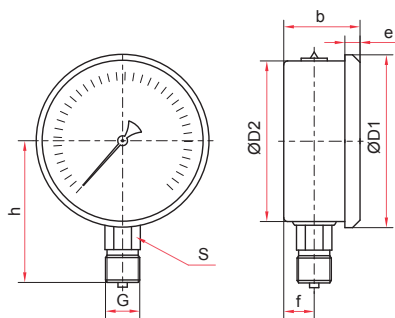

Радиальное присоединение (Ø50, 63 мм)

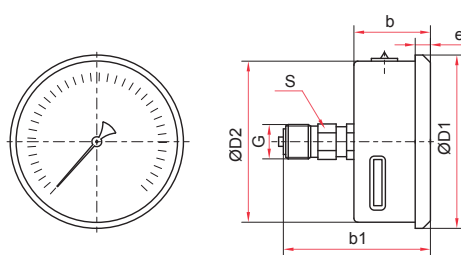

Осевое присоединение (Ø50, 63 мм)

Основные размеры (мм), вес (кг), объем (мл)

Ø	D1	D2	b	b1	e	h	f	S	G	Вес	Вес с заполнением	Объем заполняющей жидкости
50	58	52	30	57	6	46	11	14	G <sup>1/8</sup> или G <sup>1/4</sup>	0,10	0,18	80
63	69	62	32	56	6	56	12	14	G <sup>1/4</sup> или M12x1,5	0,14	0,23	90

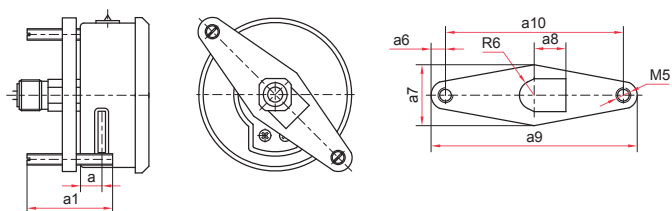

Осевое присоединение со скобой тип 1 (Ø63 мм)

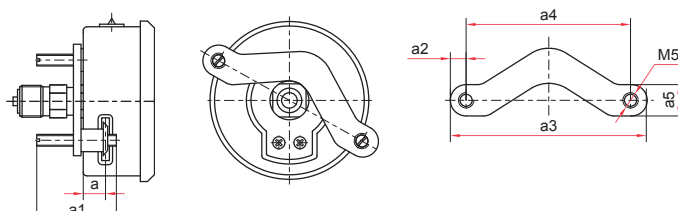

Осевое присоединение со скобой тип 2 (Ø63 мм)

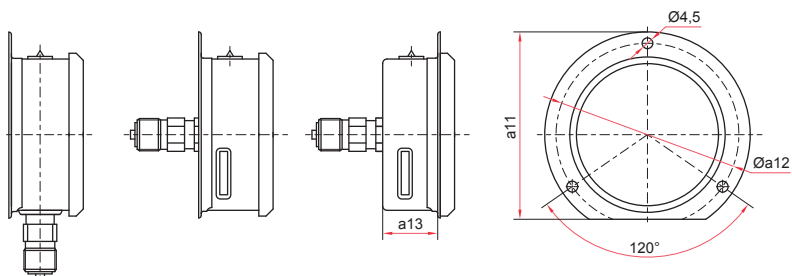

Исполнение с фланцем (Ø63 мм)

Основные размеры (мм)

Ø	a	a1	a2	a3	a4	a5	a6	a7	a8	a9	a10	a11	a12	a13
63	7	35	7	85	72	14	7	32	14	83	71	78	75	25

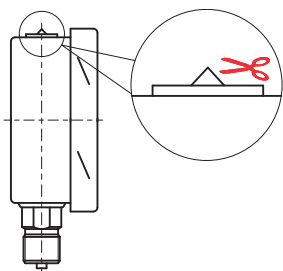

Для манометра с гидрозаполнением

**!** После монтажа необходимо срезать специальный выступ на пробке прибора или проколоть отверстие в пробке

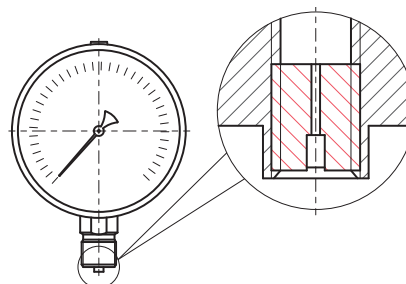

Демпфер для манометра